



VALLADOS DE PRFV

 **TADIPOL** sl

Tadipol, con una experiencia de más de 20 años en el diseño, la fabricación y el montaje de estructuras y vallados en PRFV (Poliéster Reforzado con Fibra de Vidrio) ha desarrollado diferentes modelos de vallados especialmente adecuados para zonas portuarias, aeropuertos y estaciones eléctricas principalmente, pero gracias a las propiedades del PRFV, estos pueden ser idóneos para todo tipo de industrias e instalaciones.

Modelos de Vallados

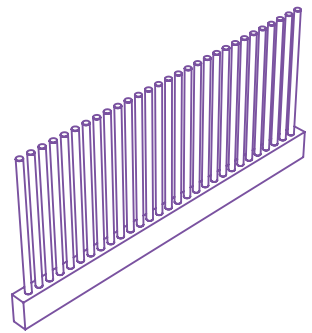

Vallado Portuario sin bayoneta

Vallado Portuario con bayoneta

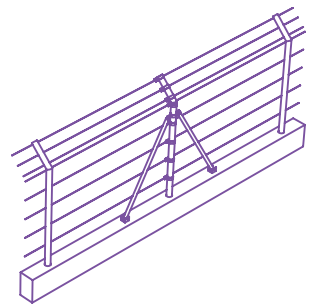
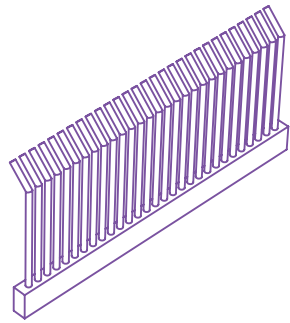



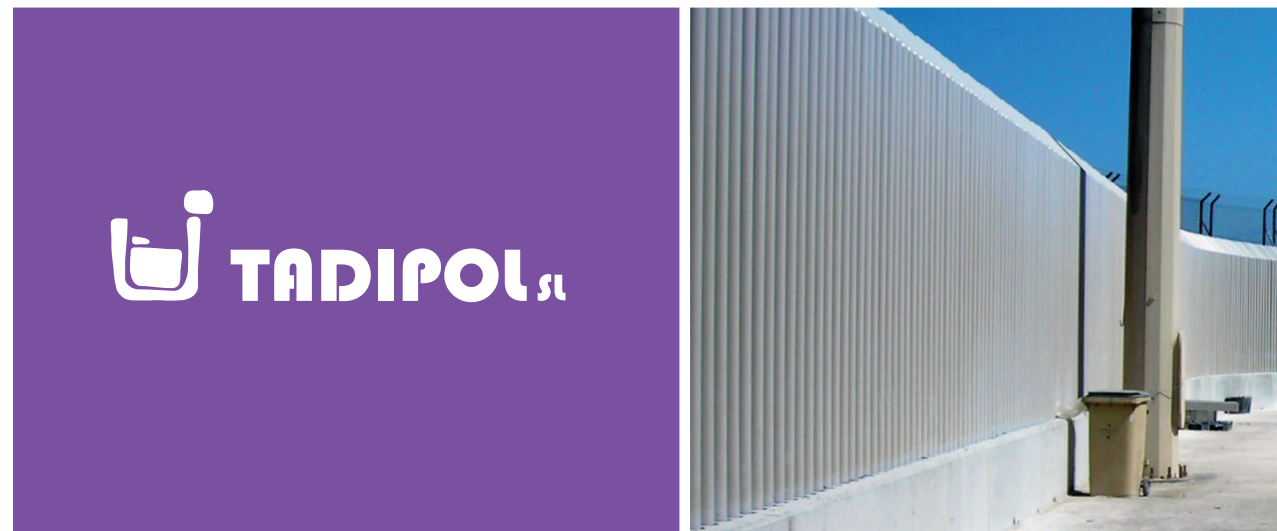
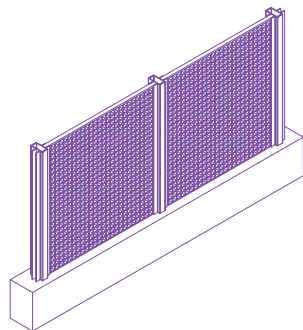

Vallado Aeropuerto

Vallado con trámex



Principales ventajas de los vallados fabricados en PRFV

-  Alta resistencia a la corrosión
-  Excelentes propiedades mecánicas
-  Transparente a las ondas electromagnéticas
-  Ausencia de mantenimiento
-  Aislante eléctrico

Este tipo de Vallados son especialmente adecuados para:

- Zonas Portuarias
- Zonas Aeroportuarias
- Estaciones eléctricas
- Industria química
- Zonas ferroviarias



Vallado Portuario

Formado por tubos de PRFV colocados verticalmente y separados entre si unos 100mm, su colocación suele ser embebida en el hormigón.

Disponemos de 2 tipos de modelos:

- Con bayoneta
- Sin bayoneta

Gracias a la alta resistencia a la corrosión y a las excelentes propiedades mecánicas del PRFV, este tipo de vallados son especialmente idóneos para zonas portuarias.

En función de los requisitos mecánicos, estos vallados pueden ser de:

- Tubo de Ø 100 x Ø 90mm
- Tubo de Ø 100 x Ø 84mm
- Tubo de Ø 100 x Ø 82mm
- Tubo de Ø 100 x Ø 80mm
- Tubo de Ø 90 x Ø 80mm



Vallado Aeropuerto

Vallado formado por postes de PRFV colocados cada 3m aproximadamente donde se sujeta el enrejado.

Este tipo de vallado es especialmente adecuado para aeropuertos ya que el PRFV es un material transparente a las ondas electromagnéticas y tiene una alta resistencia a la intemperie.



Accesorios



Brida Radial

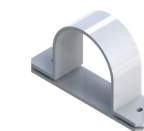

Brida Tangencial



Casquillo tornapuntas



Grapa Vallado

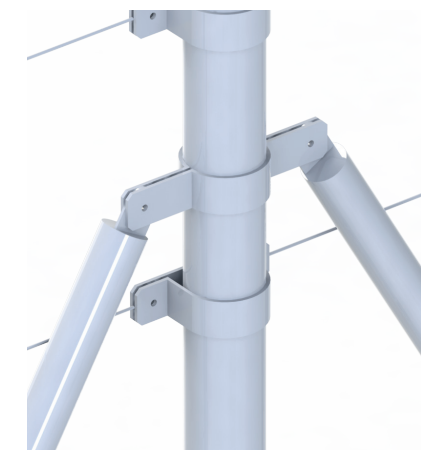

Vallados de trámex

Vallados formados por postes de PRFV mas placas de Trámex.

El PRFV es un material no conductor, gracias a esta propiedad los vallados de Trámex son la mejor solución para ser instalados en estaciones y sub-estaciones eléctricas.

Tadipol dispone de diferentes modelos de vallados de trámex, la elección se determinará en función de los requisitos estructurales de cada proyecto:

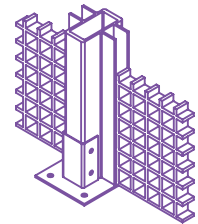

Vallado 38x38

- Poste cerramiento
- Trámex con malla de 38x38 por 30mm de espesor
- Base de inoxidable

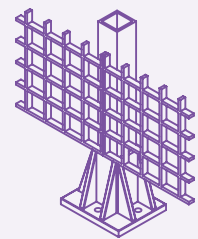

Vallado 50x50

- Tubo de 50x50 por 5mm
- Trámex con malla de 50x50 por 13mm de espesor
- Base de PRFV

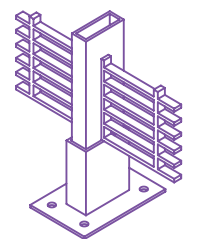

Vallado 25x100

- Tubo de 76x26 por 4mm
- Trámex con malla de 25x100 por 25mm de espesor
- Base de inoxidable

Vallados personalizados

Gracias a nuestro equipo técnico y a la amplia gama de perfilaría de PRFV que dispone Tecnipul, empresa del mismo grupo comercial, como tubos cuadrados, perfiles IPN, etc podemos ayudar a buscar soluciones de vallado personalizado en función de los requisitos de cada proyecto.

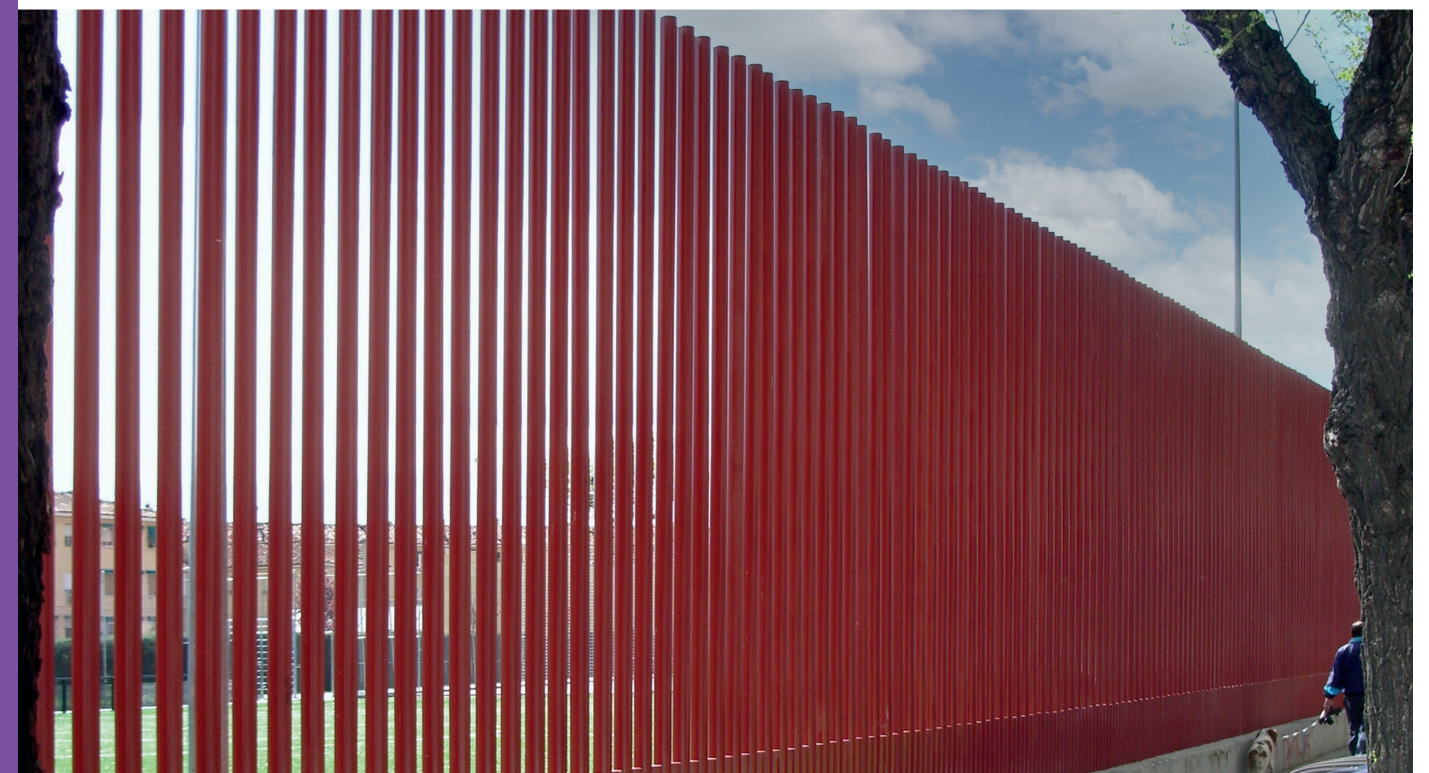



www.tadipol.com

Camí de Juncadella s/h 08251 Santpedor (Barcelona)
T. +34 93 832 00 67 | tadipol@tadipol.com